

MILKLINE[®]

Evolve Conventional Milking



Carrelli mungitori per ovini e caprini

Libertà di mungere, comfort ovunque



Da 50 anni Milcline progetta e produce carrelli di mungitura **MADE IN ITALY**.

Ogni componente è realizzato presso le nostre officine, dal telaio, al serbatoio del vuoto, così come le pompe del vuoto ed i gruppi di mungitura.

Ogni particolare è scelto e assemblato con cura per garantire un prodotto di elevata qualità, fatto per durare nel tempo e garantire performance di altissimo livello.

Milcline è in grado di proporre soluzioni che si adattano alle diverse esigenze degli allevatori, da quelle più semplici ed economiche a quelle più avanzate e performanti, in grado di mungere anche 2 o 4 animali contemporaneamente garantendo una mungitura che **rispetta gli standard tecnici e normativi**.

Caratteristiche

- Ampia gamma per tutte le esigenze
- Leggeri e maneggevoli per arrivare ovunque
- Compatti ed efficienti
- Lavorazione artigianale e cura dei dettagli
- **MADE IN ITALY**



Affidabili e resistenti



Mungitura gentile



Leggeri e maneggevoli

Le nostre linee di carrelli

Prestazioni su misura per il tuo allevamento

Milkline ha pensato ad una gamma di carrelli che possa soddisfare tutte le esigenze degli allevatori di ovini e caprini.

Dalla combinazione di 3 telai principali con diversi tipi di serbatoi del vuoto, pompe e gruppi di mungitura nasce una gamma di soluzioni rivolta sia a piccole realtà che si affidano al carrello di mungitura per mungere tutti i loro animali, sia ai grandi allevamenti che vogliono avere a disposizione un carrello per mungere gli animali in infermeria o quelli che vadano separati del gregge per particolari esigenze.

ECONOMY



1 ANIMALE



Pag. 4-5

COMPACT



1 ANIMALE



Pag. 6-7

FLEXI2



2 ANIMALI



Pag. 8-13

FLEXI4



4 ANIMALI



Pag. 14-15



COMPONENTI E RICAMBI

 Pag. 16-24

Esempio di descrizione del carrello mungitore

Modello	N° animali	Animale	L pompa	Pompa*	Collettore	N° secchi	Tipo di secchio**	L secchio
FLEXI	2	O	190	S	ML/OC150	1	P	30
FLEXI	4	C	450	L	PAST	2	I	25

Animale: B (Bovino-Bufalino) - O (Ovino) - C (Caprino)

Varianti:

*Tipo pompa: S (Secco) - L (Lubrificata) - **Materiale secchio: P (Plastica) - I (Inox)

ECONOMY**1 ANIMALE****SECCO****1O 140S PAST 1 P30**
Con secchio in plastica**COD. B90583900****1O 140S PAST 1 I25**
Con secchio inox**COD. B90583902****1C 140S PAST 1 P30**
Con secchio in plastica**COD. B90583950****1C 140S PAST 1 I25**
Con secchio inox**COD. B90583952**

Caratteristiche

Il modello **Economy** rappresenta la soluzione con il miglior rapporto qualità prezzo per mungere un animale alla volta.

Il telaio, leggero e maneggevole, racchiude al suo interno un **serbatoio del vuoto da 5 litri**.

Questo modello monta un **elettropompa a secco (modello PM3) che produce 140 litri/min di vuoto** e non richiede alcuna manutenzione.

Il **collettore Pastore**, brevettato Milkline, è dotato di una leva speciale che permette di scegliere tra 3 modalità di lavoro: **vuoto attivo, vuoto non attivo, vuoto automatico**. La modalità vuoto automatico apre il vuoto automaticamente solo nel momento in cui le guaine vengono attaccate alla mammella dell'animale. Alla fine della mungitura, con un semplice movimento della leva, l'operatore chiuderà il vuoto per rimuovere agevolmente il gruppo.

Il **pulsatore pneumatico ML120** è montato sul coperchio del secchio ed il tubo del vuoto dalla pompa al pulsatore raggiunge i 2,5 m di lunghezza. Grazie a questa particolare soluzione è possibile rimuovere il secchio dal carrello e avvicinarsi all'animale da mungere, senza bisogno di portare l'intero carrello nei pressi dell'animale.

Il modello **Economy** è disponibile sia nella versione con **1 secchio in plastica trasparente che in acciaio inox**.

Il kit di spazzole per la pulizia quotidiana è incluso e comprende 2 spazzole dritte (da 40 e 200 cm) e una spazzola girevole corta.

Scheda tecnica dei principali componenti (Altri ricambi pag. 16-24)

CODICE	DESCRIZIONE	SPECIFICHE	Q.TA	PAG.
B0170631	GUAINA ML PECORE SIL CURVA L D.17	IN SILICONE, CURVA (X COD. B90583900/902)	2	16
B0170742	GUAINA ML CAPRELUNGA CURVA SIL TG20	IN SILICONE, LUNGA, CURVA (X COD. B90583950/952)	2	16
B0416000	COLLETTORE AUT OV/CAP PASTORE	PEROVINI/CAPRINI, IN PLASTICA, CON VALVOLA AUTOMATICA, CAP. 100 CC	1	17
B0461786	SECCHIO MUNG. TRASP. 30L STD BLU	IN PLASTICA TRASPARENTE, CON MANICO, CAP. 30 L, FONDO BLU (X COD. B90583900/950)	1	19
M3462001	SECCHIO MUNG. INOX 25L	INOX, CON MANICO, CAP. 25 L (X COD. B90583902/952)	1	19
B0231600	COPERCHIO NUDO PLAST. SECCHIO MUNG.	COPERCHIO NUDO, IN PLASTICA, Ø 19 MM	1	19
B02620301	TUBO LATTE GOM MLL. BIANCA 13X23	IN GOMMA, LINEA BIANCA	1,5 M*	18
B0270683	TUBO VUOTO PVC TRAMLL. AZZ 7,6X14,6	IN PVC, TRASPARENTE, LINEA AZZURRA (DAL PULSATORE AL GRUPPO MUNGITORE) (DAL COLLETTORE AL CANNELLO)	2,5 M* 0,3 M X 2*	18
B02816501	TUBO VUOTO GOM MLL. BLU 13X23	IN GOMMA, LINEA BLU	2,5 M*	18
B0474010	ELETTROPOMPA PM3/230 KW0,37 / 140L/M	MODELLO PM3, A SECCO, 230V, KW 0,37, CAP. 140 L/MIN - 50KPA - 1.400 G/MIN	1	21
M0481631	VUOTOMETRO AMMORTIZZATO 63 X 1/4"	63 X 1/4"	1	24
B0390003	PULSATORE ML120 ALTERN 50/50	PNEUMATICO, RAPPORTO PULSAZIONE 50/50	1	20
IR15402	RUOTA	IN PLASTICA RIGIDA, Ø 250 MM CON TAPPO	2	24

*Quantità di metri fornita con 1 carrello.



COD. B90583900



COD. B90583950

ECONOMY



1 ANIMALE



SECCO

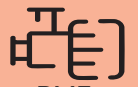

PM3
140L/MIN



SERBATOIO
5 LITRI



E' possibile mungere con il secchio
posizionato lontano dal telaio.



COD. B90583902



COD. B90583952



In dotazione

- Set spazzole



COMPACT



1 ANIMALE



SECCO



1O1401G PAST1P30
Con secchio in plastica

COD. M90580303

1O140S PAST1I25
Con secchio inox

COD. M90580304



1C140S PAST1P30
Con secchio in plastica

COD. M90580301

1C1401G PAST1I25
Con secchio inox

COD. M90580302

Caratteristiche

Il modello **Compact** rappresenta la soluzione più semplice e compatta per mungere 1 animale alla volta.

Il suo telaio, dalle linee semplici ed essenziali, racchiude al suo interno un **serbatoio zincato del vuoto da 12 litri**.

Questo modello monta un **elettropompa a secco (modello PM3) che produce 140 litri/min di vuoto** e non richiede alcuna manutenzione.

Il **collettore Pastore**, brevettato Milkline, è dotato di una leva speciale che permette di scegliere tra 3 modalità di lavoro: **vuoto attivo, vuoto non attivo, vuoto automatico**. La modalità vuoto automatico apre il vuoto automaticamente solo nel momento in cui le guaine vengono attaccate alla mammella dell'animale. Alla fine della mungitura, con un semplice movimento della leva, l'operatore chiuderà il vuoto per rimuovere agevolmente il gruppo.

Il **pulsatore pneumatico ML120**, semplice ed affidabile, non richiede alcuna alimentazione elettrica per il suo funzionamento.

Il carrello **Compact** è disponibile sia nella versione con **1 secchio in plastica trasparente che in acciaio inox**.

Il kit di spazzole per la pulizia quotidiana è incluso e comprende 2 spazzole dritte (da 40 e 200 cm) e una spazzola girevole corta.

Scheda tecnica dei principali componenti (Altri ricambi pag. 16-24)

CODICE	DESCRIZIONE	SPECIFICHE	Q.TA	PAG.
B0170631	GUAINA ML PECORE SIL CURVA L.D.17	IN SILICONE, CURVA (X COD. M90580303/304)	2	16
B0170742	GUAINA ML CAPRELUNGA CURVA SIL TG20	IN SILICONE, LUNGA, CURVA (X COD. M90580301/302)	2	16
B0416000	COLLETTORE AUT OV/CAP PASTORE	PER OVINI/CAPRINI, IN PLASTICA, CON VALVOLA AUTOMATICA, CAP. 100 CC	1	17
B0461786	SECCHIO MUNG. TRASP. 30L STD BLU	IN PLASTICA TRASPARENTE, CON MANICO, CAP. 30 L, FONDO BLU (X COD. M90580303/301)	1	19
M3462001	SECCHIO MUNG. INOX 25L	INOX, CON MANICO, CAP. 25 L (X COD. M90580304/302)	1	19
B0231810	COP TRAS ML 2 ATT Ø17 NUDO	COPERCHIO TRASPARENTE NUDO, Ø 17 MM, 2 ATTACCHI	1	19
B02620301	TUBO LATTE GOM MLL.BIANCA 13X23	IN GOMMA, LINEA BIANCA	2,15 M*	18
B0270683	TUBO VUOTO PVC TRA MLL.AZZ 7,6X14,6	IN PVC, TRASPARENTE, LINEA AZZURRA (DAL PULSATORE AL GRUPPO MUNGITORE) (DAL COLLETTORE AL CANNELLO)	2,5 M* 0,3 MX2*	18
B02816501	TUBO VUOTO GOM MLL.BLU 13X23	IN GOMMA, LINEA BLU	0,5 M*	18
B0474010	ELETTROPOMPA PM3/230 KW0,37 /140L/M	MODELLO PM3, A SECCO, 230V, KW 0,37, CAP. 140 L/MIN - 50KPA - 1.400 G/MIN	1	21
M0481631	VUOTOMETRO AMMORTIZZATO 63 X 1/4"	63 X 1/4"	1	24
B0390003	PULSATORE ML120 ALTERN 50/50	PNEUMATICO, RAPPORTO PULSAZIONE 50/50	1	20
IR15402	RUOTA	IN PLASTICA RIGIDA, Ø 250 MM CON TAPPO	2	24

*Quantità di metri fornita con 1 carrello.



COD. M90580303



COD. M90580301

COMPACT



1 ANIMALE



SECCO



PM3
140L/MIN



SERBATOIO
12 LITRI



COD. M90580304



COD. M90580302



In dotazione

- Set spazzole



FLEXI2



2 ANIMALI



SECCO



2O190S ML/OC1501P30

Con secchio in plastica

COD. M90584405

2O190S ML/OC1501I25

Con secchio inox

COD. M90584406



2C190S ML/OC1501P30

Con secchio in plastica

COD. M90584503

2C190S ML/OC1501I25

Con secchio inox

COD. M90584504

Caratteristiche

Questa versione del carrello **Flexi** è pensata per mungere 2 animali alla volta, con un telaio robusto e affidabile.

Il **serbatoio del vuoto zincato ha una capacità di 15 litri** e funge da base di appoggio per un **elettropompa a secco (modello PM4) che produce 190 litri/min** e non richiede alcuna manutenzione.

Il **collettore ML/OC**, grazie alla capacità maggiorata del collettore (150 CC), assicura uno smaltimento efficace dei flussi elevati mantenendo la stabilità del vuoto. Leggero e maneggevole, rende la fase di attacco semplice e non stancante.

Il **pulsatore pneumatico ML120**, semplice ed affidabile, non richiede alcuna alimentazione elettrica per il suo funzionamento.

Il carrello **Flexi** è disponibile sia nella versione con **1 secchio in plastica trasparente che in acciaio inox**.

Il kit di spazzole per la pulizia quotidiana è incluso e comprende 2 spazzole dritte (da 40 e 200 cm) e una spazzola girevole corta.

Scheda tecnica dei principali componenti (Altri ricambi pag. 16-24)

CODICE	DESCRIZIONE	SPECIFICHE	Q.TA	PAG.
B0170631	GUAINA ML PECORE SIL CURVA L.D.17	IN SILICONE, CURVA (X COD. M90584405/406)	4	16
B0170742	GUAINA ML CAPRE LUNGA CURVA SIL TG20	IN SILICONE, LUNGA, CURVA (X COD. M90584503/504)	4	16
B0410522	COLLETTORE ML/OC TN PC 150 C/V C/F	PER OVINI/CAPRINI, IN PLASTICA CON VALVOLA, CON FORO, CAP. 150 CC	2	16
B0461786	SECCHIO MUNG. TRASP. 30L STD BLU	IN PLASTICA TRASPARENTE, CON MANICO, CAP. 30 L, FONDO BLU (X COD. M90584405/503)	1	19
M3462001	SECCHIO MUNG. INOX 25L	INOX, CON MANICO, CAP. 25 L (X COD. M90584406/504)	1	19
B0231830	COP TRAS ML 3 ATT Ø17 NUDO	COPERCHIO TRASPARENTE NUDO, Ø17 MM, 3 ATTACCHI	1	19
B02620301	TUBO LATTE GOM MLL.BIANCA 13X23	INGOMMA, LINEA BIANCA	5,0M*	18
B0270683	TUBO VUOTO PVC TRA MLL.AZZ 7,6X14,6	IN PVC, TRASPARENTE, LINEA AZZURRA	1,12M*	18
B0281602	TUBO VUOTO GOM MLL.BLU 07X14	INGOMMA, LINEA BLU	5,4M*	18
B02816501	TUBO VUOTO GOM MLL.BLU 13X23	INGOMMA, LINEA BLU	0,5M*	18
B0474020	ELETTROPOMPA PM4/230 KW0,75/190L/M	MODELLO PM4, A SECCO, 230V, KW 0,75, CAP. 190 L/MIN - 50KPA - 1.400 G/MIN	1	21
M0481631	VUOTOMETRO AMMORTIZZATO 63 X 1/4"	63 X 1/4"	1	24
B0390003	PULSATORE ML120 ALTERN 50/50	PNEUMATICO, RAPPORTO PULSAZIONE 50/50	1	20
IR15402	RUOTA	IN PLASTICA RIGIDA, Ø 250 MM CON TAPPO	2	24

*Quantità di metri fornita con 1 carrello.



COD. M90584405



COD. M90584503

FLEXI2



2 ANIMALI



SECCO



PM4
190L/MIN



SERBATOIO
15 LITRI



COD. M90584406



COD. M90584504



In dotazione

- Set spazzole



FLEXI2⁺plus**2 ANIMALI****SECCO****20+ 250S PAST1P30**

Con secchio in plastica

COD. M90584575**20+ 250S PAST1I25**

Con secchio inox

COD. M91900172**2C+ 250S PAST1P30**

Con secchio in plastica

COD. M90584574**2C+ 250S PAST1I25**

Con secchio inox

COD. M91900173

Caratteristiche

Il modello **Flexi Plus** è rivolto agli allevatori più esigenti, che cercano una soluzione robusta e affidabile per mungere 2 animali alla volta in ogni condizione.

Questo allestimento consente di raggiungere elevate performances di lavoro, grazie ad un' **elettropompa a secco da 250 litri/min (modello PM5)**.

Il **serbatoio del vuoto zincato da 15 litri** fornisce una riserva di vuoto adatta a garantire un vuoto stabile durante tutta la mungitura.

Il **collettore Pastore**, brevettato Milkline, è dotato di una leva speciale che permette di scegliere tra 3 modalità di lavoro: **vuoto attivo, vuoto non attivo, vuoto automatico**. La modalità vuoto automatico apre il vuoto automaticamente solo nel momento in cui le guaine vengono attaccate alla mammella dell'animale. Alla fine della mungitura, con un semplice movimento della leva, l'operatore chiuderà il vuoto per rimuovere agevolmente il gruppo.

Il **pulsatore pneumatico ML120**, semplice ed affidabile, non richiede alcuna alimentazione elettrica per il suo funzionamento.

Il carrello **Flexi Plus** è disponibile sia nella versione con **1 secchio in plastica trasparente che in acciaio inox**.

Il kit di spazzole per la pulizia quotidiana è incluso e comprende 2 spazzole dritte (da 40 e 200 cm) e una spazzola girevole corta.

Scheda tecnica dei principali componenti (Altri ricambi pag. 16-24)

CODICE	DESCRIZIONE	SPECIFICHE	Q.TA	PAG.
B0170631	GUAINA ML PECORE SIL CURVA L.D.17	IN SILICONE, CURVA (X COD. M90584575/M91900172)	4	16
B0170742	GUAINA ML CAPRELUNGA CURVA SIL TG20	IN SILICONE, LUNGA, CURVA (X COD. M90584574/M91900173)	4	16
B0416000	COLLETTORE AUT OV/CAP PASTORE	PER OVINI/CAPRINI, IN PLASTICA, CON VALVOLA AUTOMATICA, CAP. 100 CC	2	17
B0461786	SECCHIO MUNG. TRASP. 30L STD BLU	IN PLASTICA TRASPARENTE, CON MANICO, CAP. 30 L, FONDO BLU (X COD. M90584575/574)	1	19
M3462001	SECCHIO MUNG. INOX 25L	INOX, CON MANICO, CAP. 25 L (X COD. M91900172/173)	1	19
B0231830	COP TRAS ML 3 ATT Ø17 NUDO	COPERCHIO TRASPARENTE NUDO, Ø17 MM, 3 ATTACCHI	1	19
B02620301	TUBO LATTE GOM MLL.BIANCA 13X23	IN GOMMA, LINEA BIANCA	5,0 M*	18
B0270683	TUBO VUOTO PVC TRAM L.L.AZZ 7,6X14,6	IN PVC, TRASPARENTE, LINEA AZZURRA	1,2 M*	18
B0281602	TUBO VUOTO GOM MLL.BLU 07X14	IN GOMMA, LINEA BLU	5,4 M*	18
B02816501	TUBO VUOTO GOM MLL.BLU 13X23	IN GOMMA, LINEA BLU	0,5 M*	18
B0474030	ELETTROPOMPA PM5/230 KW0,9 / 250L/M	MODELLO PM5, A SECCO, 230V, KW 0,9, CAP. 250 L/MIN - 50KPA - 1.400 G/MIN	1	21
M0481631	VUOTOMETRO AMMORTIZZATO 63 X 1/4"	63 X 1/4"	1	24
B0390003	PULSATORE ML120 ALTERN 50/50	PNEUMATICO, RAPPORTO PULSAZIONE 50/50	1	20
IR 15402	RUOTA	IN PLASTICA RIGIDA, Ø 250 MM CON TAPPO	2	24

*Quantità di metri fornita con 1 carrello.



COD. M90584575



COD. M90584574

FLEXI2^{plus}



2 ANIMALI



SECCO



PM5
250L/MIN



SERBATOIO
15 LITRI



COD. M91900172



COD. M91900173



In dotazione

- Set spazzole



FLEXI2⁺plus**2 ANIMALI****OLIO****20+ 250L PAST1P30**

Con secchio in plastica

COD. M91900158**20+ 250L PAST1I25**

Con secchio inox

COD. M91900159**2C+ 250L PAST1P30**

Con secchio in plastica

COD. M91900155**2C+ 250L PAST1I25**

Con secchio inox

COD. M91900154

Caratteristiche

Il modello **Flexi Plus** è rivolto agli allevatori più esigenti, che cercano una soluzione robusta e affidabile per mungere 2 animali alla volta in ogni condizione.

Questo allestimento consente di raggiungere elevate performances di lavoro, grazie ad un'**elettropompa ad olio da 250 litri/min (modello PM5)**.

Il **serbatoio del vuoto zincato da 15 litri** fornisce una riserva di vuoto adatta a garantire un vuoto stabile durante tutta la mungitura.

Il **collettore Pastore**, brevettato Milkline, è dotato di una leva speciale che permette di scegliere tra 3 modalità di lavoro: **vuoto attivo, vuoto non attivo, vuoto automatico**. La modalità vuoto automatico apre il vuoto automaticamente solo nel momento in cui le guaine vengono attaccate alla mammella dell'animale. Alla fine della mungitura, con un semplice movimento della leva, l'operatore chiuderà il vuoto per rimuovere agevolmente il gruppo.

Il **pulsatore pneumatico ML120**, semplice ed affidabile, non richiede alcuna alimentazione elettrica per il suo funzionamento.

Il carrello **Flexi Plus** è disponibile sia nella versione con **1 secchio in plastica trasparente che in acciaio inox**.

Il kit di spazzole per la pulizia quotidiana è incluso e comprende 2 spazzole dritte (da 40 e 200 cm) e una spazzola girevole corta.

Scheda tecnica dei principali componenti (Altri ricambi pag. 16-24)

CODICE	DESCRIZIONE	SPECIFICHE	Q.TA	PAG.
B0170631	GUAINA ML PECORE SIL CURVA L.D.17	IN SILICONE, CURVA (X COD. M91900158/159)	4	16
B0170742	GUAINA ML CAPRELUNGA CURVA SIL TG20	IN SILICONE, LUNGA, CURVA (X COD. M91900155/M91900154)	4	16
B0416000	COLLETORE AUT OV/CAP PASTORE	PER OVINI/CAPRINI, IN PLASTICA, CON VALVOLA AUTOMATICA, CAP. 100 CC	2	17
B0461786	SECCHIO MUNG. TRASP. 30L STD BLU	IN PLASTICA TRASPARENTE, CON MANICO, CAP. 30 L, FONDO BLU (X COD. M91900158/155)	1	19
M3462001	SECCHIO MUNG. INOX 25L	INOX, CON MANICO, CAP. 25 L (X COD. M91900159/154)	1	19
B0231830	COP TRAS ML 3 ATT Ø17 NUDO	COPERCHIO TRASPARENTE NUDO, Ø17 MM, 3 ATTACCHI	1	19
B02620301	TUBO LATTE GOM MLL.BIANCA 13X23	INGOMMA, LINEA BIANCA	5,0 M*	18
B0270683	TUBO VUOTO PVC TRA MLL.AZZ 7,6X14,6	IN PVC, TRASPARENTE, LINEA AZZURRA	1,2 M*	18
B0281602	TUBO VUOTO GOM MLL.BLU 07X14	INGOMMA, LINEA BLU	5,4 M*	18
B02816501	TUBO VUOTO GOM MLL.BLU 13X23	INGOMMA, LINEA BLU	0,5 M*	18
B0474040	ELETTROPOMPA PM5L/230 KW0,9 / 250L/M	MODELLO PM5, A OLIO, 230V, KW 0,9, CAP. 250 L/MIN - 50KPA - 1.400 G/MIN	1	22
M0481631	VUOTOMETRO AMMORTIZZATO 63X1/4"	63X1/4"	1	24
B0390003	PULSATORE ML120 ALTERN 50/50	PNEUMATICO, RAPPORTO PULSAZIONE 50/50	1	20
IR 15402	RUOTA	IN PLASTICA RIGIDA, Ø 250 MM CON TAPPO	2	24

*Quantità di metri fornita con 1 carrello.



COD. M91900158



COD. M91900155

FLEXI2^{plus}



2 ANIMALI



OLIO

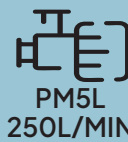

PM5L
250L/MIN



SERBATOIO
15 LITRI



COD. M91900159



COD. M91900154



In dotazione

- Set spazzole
- 1L di olio



FLEXI4



OLIO



4 ANIMALI



4O 450L PAST 2 P30
Con secchio in plastica

COD. M91900164

4O 450L PAST 2 I25
Con secchio inox

COD. M91900165



4C 450L PAST 2 P30
Con secchio in plastica

COD. M91900161

4C 450L PAST 2 I25
Con secchio inox

COD. M91900162

Caratteristiche

Questa versione del carrello **Flexi** è pensata per mungere 4 animali alla volta e raccogliere il latte in due secchi.

Il telaio è robusto e ben bilanciato, in grado di sostenere facilmente il peso dei due secchi.

Il **serbatoio del vuoto zincato ha una capacità di 20 litri** e funge da base di appoggio per un'elettropompa a olio da **450 litri/min (modello PM6)**.

Il **collettore Pastore**, brevettato Milkline, è dotato di una leva speciale che permette di scegliere tra 3 modalità di lavoro: **vuoto attivo, vuoto non attivo, vuoto automatico**. La modalità vuoto automatico apre il vuoto automaticamente solo nel momento in cui le guaine vengono attaccate alla mammella dell'animale. Alla fine della mungitura, con un semplice movimento della leva, l'operatore chiuderà il vuoto per rimuovere agevolmente il gruppo.

Il **pulsatore pneumatico ML120**, semplice ed affidabile, non richiede alcuna alimentazione elettrica per il suo funzionamento.

Il carrello **Flexi4** è disponibile sia nella versione con **2 secchi in plastica trasparente che in acciaio inox**.

Il kit di spazzole per la pulizia quotidiana è incluso e comprende 2 spazzole dritte (da 40 e 200 cm) e una spazzola girevole corta.

Scheda tecnica dei principali componenti (Altri ricambi pag. 16-24)

CODICE	DESCRIZIONE	SPECIFICHE	Q.TA	PAG.
B0170631	GUAINA ML PECORE SIL CURVA L.D.17	IN SILICONE, CURVA (X COD. M91900164/165)	4	16
B0170742	GUAINA ML CAPRELUNGA CURVA SILTG20	IN SILICONE, LUNGA, CURVA (X COD. M91900161/162)	4	16
B0416000	COLLETTORE AUT OV/CAP PASTORE	PER OVINI/CAPRINI, IN PLASTICA, CON VALVOLA AUTOMATICA, CAP. 100 CC	2	17
B0461786	SECCHIO MUNG. TRASP. 30L STD BLU	IN PLASTICA TRASPARENTE, CON MANICO, CAP. 30 L, FONDO BLU (X COD. M91900164/161)	1	19
M3462001	SECCHIO MUNG. INOX 25L	INOX, CON MANICO, CAP. 25 L (X COD. M91900165/162)	1	19
B0231830	COPTRAS ML 3 ATT Ø17 NUDO	COPERCHIO TRASPARENTE NUDO, Ø17 MM, 3 ATTACCHI	1	19
B02620301	TUBO LATTE GOM MLL.BIANCA 13X23	IN GOMMA, LINEA BIANCA	10 M*	18
B0270683	TUBO VUOTO PVC TRAM L.L.AZZ 7,6X14,6	IN PVC, TRASPARENTE, LINEA AZZURRA	2,4 M*	18
B0281602	TUBO VUOTO GOM MLL.BLU 07X14	IN GOMMA, LINEA BLU	10 M*	18
B02816501	TUBO VUOTO GOM MLL.BLU 13X23	IN GOMMA, LINEA BLU	1,0 M*	18
B0474050	ELETTROPOMPA PM6L/230 KW1,3/450L/M	MODELLO PM6, A OLIO, 230V, KW1,3, CAP. 450 L/MIN - 50KPA - 1.415 G/MIN	1	22
M0481631	VUOTOMETRO AMMORTIZZATO 63 X 1/4"	63 X 1/4"	1	24
B0390003	PULSATORE ML120 ALTERN 50/50	PNEUMATICO, RAPPORTO PULSAZIONE 50/50	1	20
IR15402	RUOTA	IN PLASTICA RIGIDA, Ø 250 MM CON TAPPO	2	24

*Quantità di metri fornita con 1 carrello.



COD. M91900164



COD. M91900161

FLEXI4



4 ANIMALI



OLIO



PM6L
450L/MIN



SERBATOIO
20 LITRI



COD. M91900165



COD. M91900162



In dotazione

- Set spazzole
- 1L di olio



40 CM

200 CM



COMPONENTI E RICAMBI

GUAINE E CANNELLI

COD. B0170631



**GUAINA ML PECORE SIL
CURVA L D.17**

Cod. stampo: 911181-1

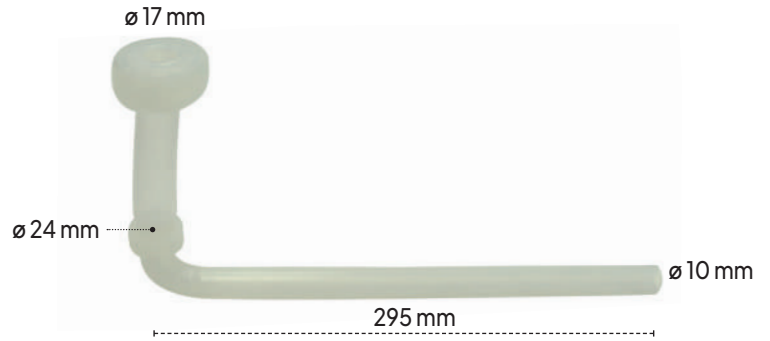

COD. B0170742



**GUAINA ML CAPRE SIL
CURVA L TG20**

Orig.: SCR-03

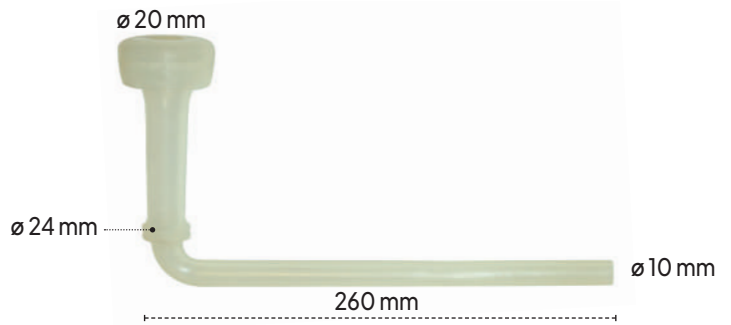

COD. B0460318



CANNELLO IN PLASTICA ML

Peso: 50 g

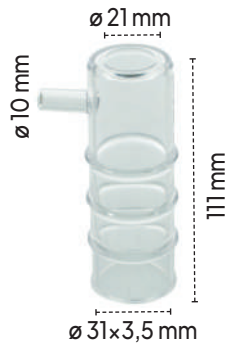

COD. B0460415



CANNELLO IN PLASTICA ML

Peso: 76 g



COLLETTORI

COD. B0410522

**COLLETORE ML/OC 150 CC.
IN PLASTICA CON VALVOLA, CON FORO**

Capacità	150 cc
Uscita latte (A)	ø 16 x 19 mm
Nipplo ingresso latte (B)	ø 7,5 x 14 mm
Peso totale	g 184

RICAMBI COLLETORE ML/OC IN PLASTICA, CON FORO

CODICE	DESCRIZIONE	RIF.
B0202300	Y in plastica 10x10x10	1
B0410523	Parte superiore trasparente con foro	2
B0410532	Guarniz. silicone blu coppetta	3
M04148252	Chiusura completa	4
B0410528	Coppetta nuda 150 cc con valvola	5
B0410533	Tappo di chiusura in gomma blu	6
M04105282	Coppetta completa 150 cc con valvola	7=3+4+5+6

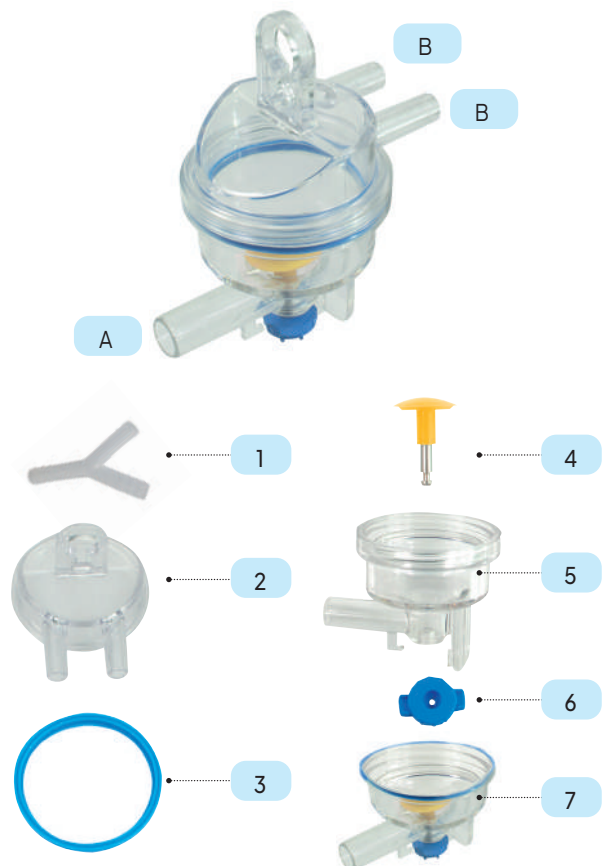



COD. B0416000

**COLLETORE PASTORE 100 CC.
AUTOMATICO IN PLASTICA**

Capacità	100 cc
Uscita latte (A)	ø 14 x 18 mm
Nipplo ingresso latte (B)	ø 9 x 13 mm
Nipplo pulsazione (C)	ø 5 x 10 mm
Peso totale	g 148

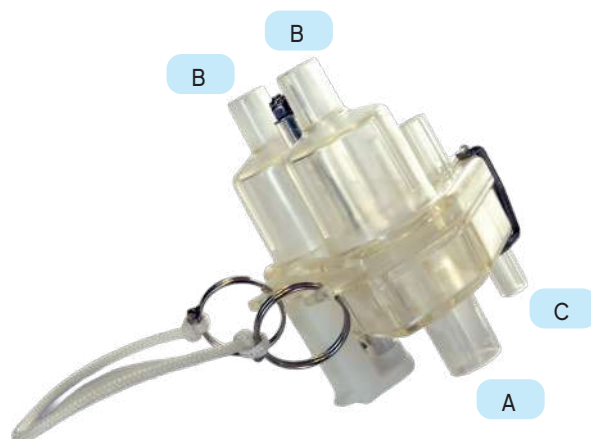

**RICAMBI COLLETORE PASTORE
AUTOMATICO IN PLASTICA**

CODICE	DESCRIZIONE	RIF.
B0416030	Parte inferiore	1
B0413244	Fune per gruppo mungitore	2
B0410505	Anello inox ø 25	3
B0416028	Valvola di chiusura	4
B0416026	Membrana silicone	5
B04160241	Piastra alzavalvole	6
B0416022	Parte inferiore selettore	7
B0416018	Parte superiore	8
B0416014	Sfera per selettore	9
B0416016	Molla per selettore	10
B0416032	Clip inox fissaggio	11
B0416012	Selettore manuale/automatico	12
B0416010	Vite x selettore	13
B0416020	Vite inox M4 x 75 per collettore	14
B0416040	Tappo calibrato - Optional	15

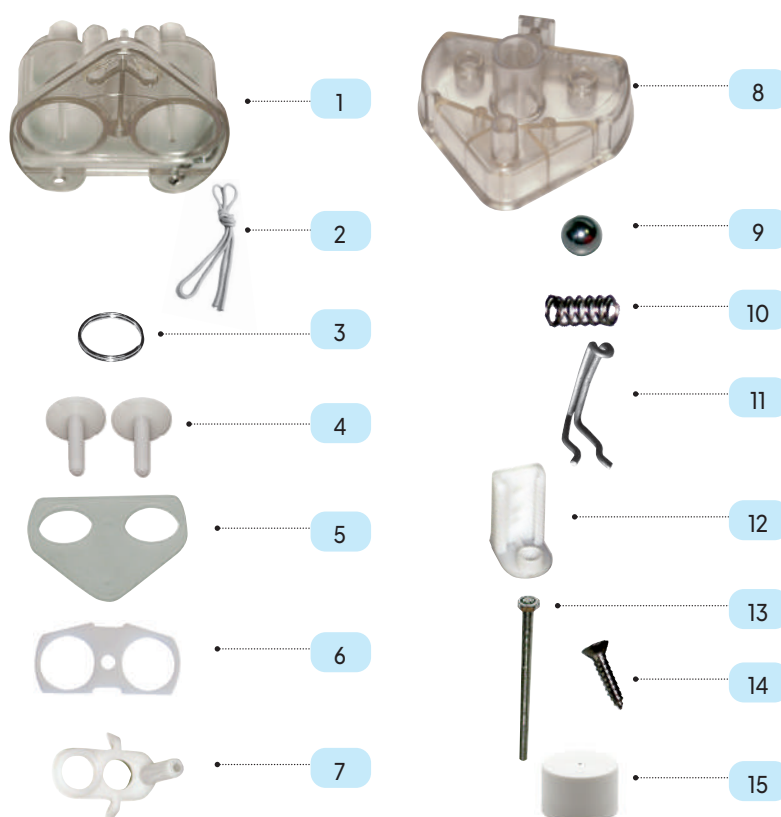

COME UTILIZZARE LA LEVA DI REGOLAZIONE DEL VUOTO

POSIZIONE 1: Vuoto chiuso

La mungitura ed il lavaggio non sono possibili.

POSIZIONE 2: Vuoto automatico

Il vuoto si attiva automaticamente quando le guaine vengono a contatto con i capezzoli.

POSIZIONE 3: Vuoto aperto

Scegliere questa posizione per il lavaggio.

Per ulteriori dettagli fare riferimento alla Quick guide in dotazione con il collettore.

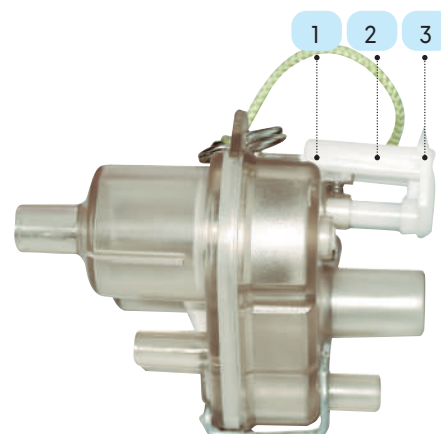



TUBO PER IL LATTE

COD. B02620301

TUBO LATTE GOM ML L. BIANCA 13X23

∅ interno	13 mm
∅ esterno	23 mm
Lunghezza	Rotolo da 25 m*
Materiale	Gomma nera



TEMPERATURA D'IMPIEGO
PVC e gomma nera -25°C +110°C



* Il codice si riferisce a un rotolo da 25 metri. Vendibile anche a metratura.

TUBO PER IL VUOTO

COD. B0270683

TUBO VUOTO PVC TRA ML L. AZZ 7,6X14,6

∅ interno	7,6 mm
∅ esterno	14,6 mm
Lunghezza	Rotolo da 50 m*
Materiale	PVC trasparente



TEMPERATURA D'IMPIEGO
PVC e gomma nera -25°C +110°C



* Il codice si riferisce a un rotolo da 50 metri. Vendibile anche a metratura.

COD. B0281602

TUBO VUOTO GOM ML L. BLU 7X14

∅ interno (A)	7 mm
∅ esterno (B)	14 mm
Lunghezza (C)	205 mm
Lunghezza	Rotolo da 25 m*
Materiale	PVC nero



TEMPERATURA D'IMPIEGO
PVC e gomma nera -25°C +110°C



* Il codice si riferisce a un rotolo da 25 metri. Vendibile anche a metratura.

COD. B02816501

TUBO VUOTO GOM ML L. BLU 13X23

∅ interno	13 mm
∅ esterno	23 mm
Lunghezza	Rotolo da 25 m*
Materiale	Gomma nera



TEMPERATURA D'IMPIEGO
PVC e gomma nera -25°C +110°C



* Il codice si riferisce a un rotolo da 25 metri. Vendibile anche a metratura.

COD. B0282300

**ANELLO GOMMA
ACCOPPIAMENTO TUBI**





SECCHI

COD. B0461786

SECCHIO MUNGITORE TRASPARENTE 30 L STD, FONDO BLU

Scala	Litri e galloni	ø esterno (A)	188,5 mm
Capacità	30 litri	ø interno (A)	174,5 mm
Peso	3,4 Kg	Altezza (H)	578 mm
Manico	Inox	Altezza (L)	141,5 mm
ø Base (D)	374 mm	Altezza (M)	427,5 mm

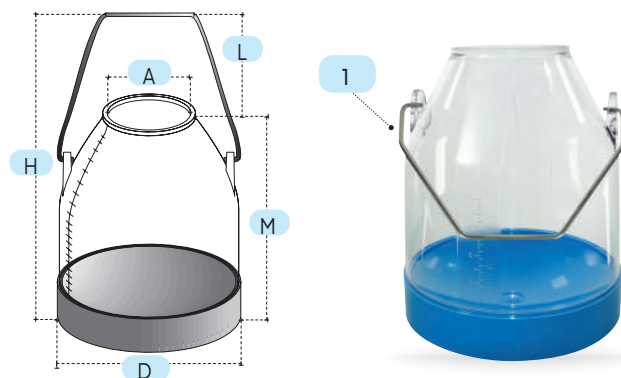

COD. B0461840 MANICO INOX (1)

COD. M3462001*

SECCHIO MUNGITORE INOX 25 L

Scala	-	ø Base (D)	335 mm
Capacità	25 litri	ø Apertura (A)	190 mm
Peso	4,5 Kg	Altezza (H)	415 mm
Manico	Inox	Altezza (L)	145 mm
Materiale	Inox		



*I dati indicati per il secchio inox potrebbero subire delle variazioni.

COPERCHI E GUARNIZIONI

RIF.	CODICE	DESCRIZIONE	30L	25L
1	B0231600	COPERCHIO NUDO IN PLASTICA Ø 19 MM (SOLO PER MODELLO ECONOMY)	✓	✓
2	B0220720	RONDELLA IN PLASTICA PER B0231600	✓	✓
3	B0231810	COPERCHIO NUDO TRASPARENTE ML 2 ATTACCHI - Ø 17 MM	✓	✓
4	B0231830	COPERCHIO NUDO TRASPARENTE ML 3 ATTACCHI - Ø 17 MM	✓	✓
5	B0311410	VALVOLA INTERNA PALLINA		
6	B0231844	FILTRO PER COPERCHIO ML 2/3 ATTACCHI		
7	B0212860	GUARNIZIONE ML IN GOMMA NERA	✓	✓
8	B02128601	GUARNIZIONE ML IN SILICONE BLU	✓	✓

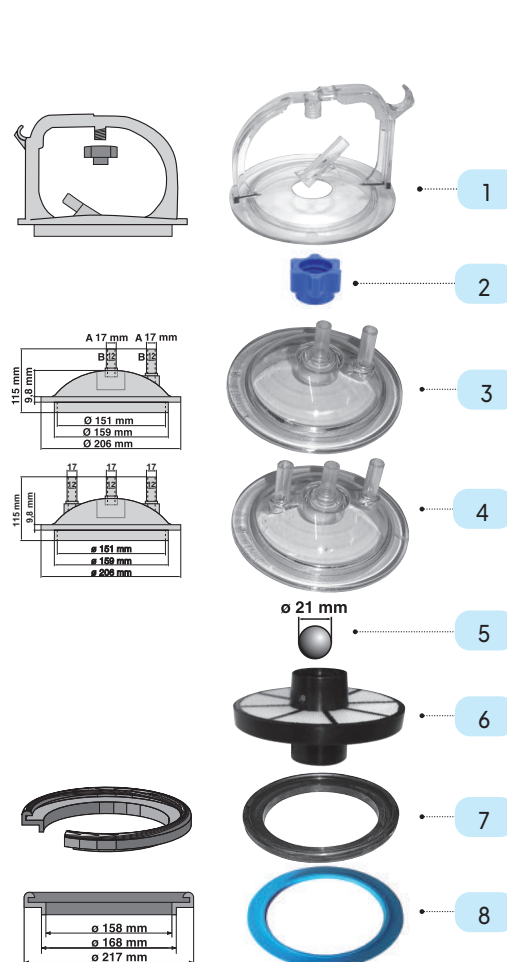



PULSATORE ED ACCESSORI

COD. B0390003

PULSATORE ML120 ALTERN 50/50

Frequenza	50 /180 ppm
Rapporto di mungitura	50/50
Funzionamento	Membrane
Dimensioni	92 x105 x 65 mm
Peso	300 g

RICAMBI PULSATORE ML120 50/50

CODICE	DESCRIZIONE	RIF.
B0390024	Vite fissaggio coperchio sup.	01
B0391699	Vite tassello piastra	02
B0391698	Tassello piastra	03
B0391640	Albero anteriore	12
B0390025	Corpo principale pulsatore	14
B0391626	Piastra sintetica	16
B0391628	Vite x piastra base	17
B0390011	Trascinatore cassetto prin.	31
B0390017	Cassetto principale 60/40 alt.	32
M0390010	Rondella paramembrana	33
B0390014	Trascinatore valvola inversione	35
B0390015	Valvola inversione	36
B0390016	Spillo regolatore velocità	37
B0390018	Cassetto principale 50/50 alt.	41
B0390019	Cassetto principale 70/30 alt.	42
B0390020	Cassetto principale 65/35 alt.	43
B0390021	Coperchio laterale destro	44
B0390022	Coperchio laterale sinistro	45
B0390023	Coperchio superiore	46
B0391627	Guarnizione piastra	48
B0391619	Boccola pulsatore	49
B0391623	Vite fissaggio cop. laterale	300
B0391642	O-Ring per tenuta	325
B0391631	Membrana principale	326
B0391636	Albero centrale	327
B0391637	Membrana inversione	328

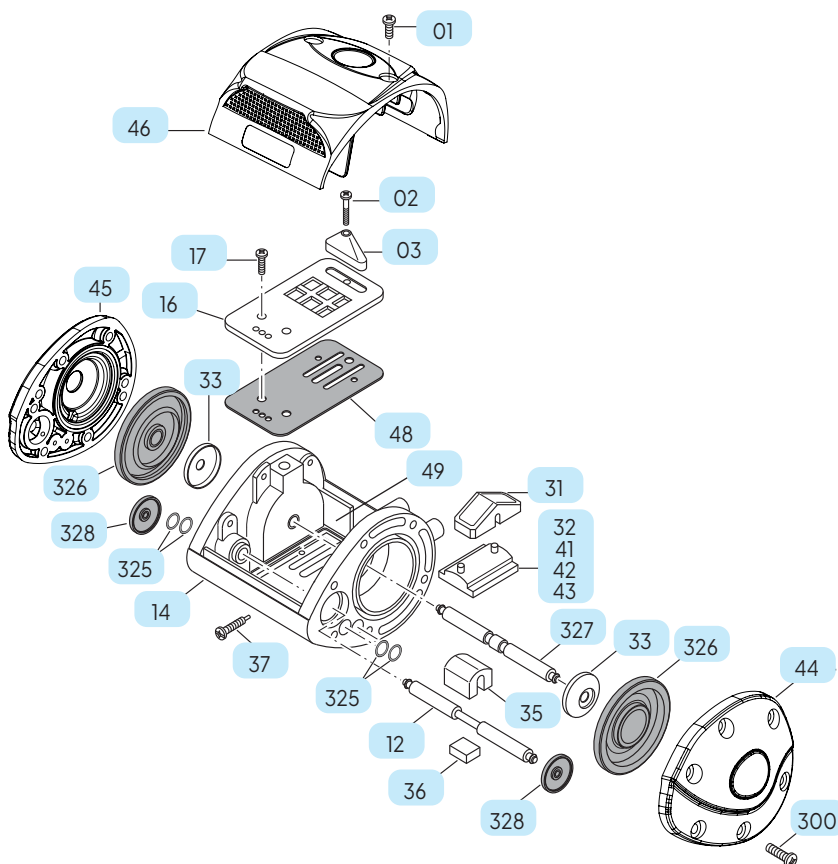

COD. B0390031

KIT RICAMBIO ML120 50/50



COD. B0400011

ATTACCO IP/ORION PER RUBINETTO DEL VUOTO STD

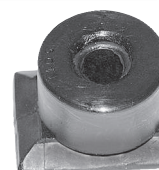

COD. B0400020

ATTACCO IP/ORION X COPERCHIO INOX AL





POMPE DEL VUOTO A SECCO



COD. B0474010

ELETTROPOMPA PM3/230 - KW0,37 - 140L/M

Portata (L/Min a 50 KPA)	140
Giri al minuto	1400
Potenza motore (KW)	0,37
Volt/Hz	230/50

COD. B0330110*

PALETTA GRAFITE 55X37X5 (PM3)



COD. B0476000

MARMITTA 1/2" SZN



*Il codice si riferisce a un 1 pezzo singolo. E' consigliabile ordinare un set da 4 pezzi.

COD. B0474020

ELETTROPOMPA PM4/230 - KW0,75 - 190L/M

Portata (L/Min a 50 KPA)	190
Giri al minuto	1400
Potenza motore (KW)	0,75
Volt/Hz	230/50

COD. B0330115*

PALETTA GRAFITE 70X44X5 (PM4)



COD. B0330120*

PALETTA GRAFITE 70X44X6 (PM4)

COD. B0476000

MARMITTA 1/2" SZN



*Il codice si riferisce a un 1 pezzo singolo. E' consigliabile ordinare un set da 4 pezzi.

COD. B0474030

ELETTROPOMPA PM5/230 - KW0,9 - 250L/M

Portata (L/Min a 50 KPA)	250
Giri al minuto	1400
Potenza motore (KW)	0,90
Volt/Hz	230/50

COD. B0330132*

PALETTA GRAFITE 60X52,5X6 (PM5)



COD. B0476010

MARMITTA 3/4" SZN



*Il codice si riferisce a un 1 pezzo singolo. E' consigliabile ordinare un set da 4 pezzi.



COMPONENTI E RICAMBI

POMPE DEL VUOTO AD OLIO



COD. B0474040

ELETTROPOMPA PM5L/230 - KW0,9 - 250L/M

Portata (L/Min a 50 KPA)	250
Giri al minuto	1400
Potenza motore (KW)	0,9
Volt/Hz	230/50



COD. B03301501*

PALETTA KEVLAR PM5L/6L 60X51



*Il codice si riferisce a un 1 pezzo singolo. E' consigliabile ordinare un set da 4 pezzi.

COD. B0474050

ELETTROPOMPA PM6L/230 KW1,3 - 450L/M

Portata (L/Min a 50 KPA)	450
Giri al minuto	1415
Potenza motore (KW)	1,3
Volt/Hz	230/50

COD. B03301501*

PALETTA KEVLAR PM5L/6L 60X51



*Il codice si riferisce a un 1 pezzo singolo. E' consigliabile ordinare un set da 4 pezzi.

PALETTE

CODICE	DESCRIZIONE	POMPA
B0330110	PALETTA GRAFITE 55X37X5	PM3
B0330115	PALETTA GRAFITE 70X44X5	PM4
B0330120	PALETTA GRAFITE 70X44X6	PM4
B0330132	PALETTA GRAFITE 60X52,5X6	PM5
B03301501	PALETTA KEVLAR 60X51	PM5L-PM6L





OLIO PER POMPE DEL VUOTO

COD. B0300610

BLU POWER
BOTTIGLIA DA 1 L

COD. B0300710

BLU POWER
LATTA DA 5 L



COD. B0300800

BLU POWER WINTER
LATTA DA 5 L

ACCESSORI PER IL VUOTO

COD. B0472070

OLIATORE COMPLETO MILKLINE

RICAMBI OLIATORE MILKLINE

CODICE	DESCRIZIONE	RIF.
B0472076	Base nuda	1
B0472082	Parte interna per perno	2
B0472074	Corpo centrale	3
B0472078	Capillare	4
B0472071	Contenitore esagonale 500ml ø 34.5	5
B0472084	Vite regolazione livello	6
B0472080	Perno aspirazione M5	7

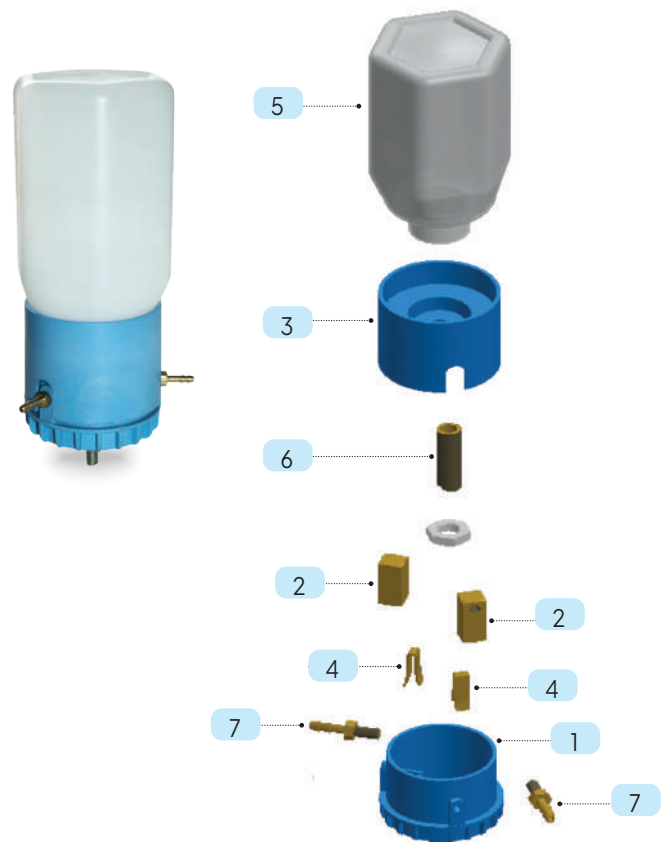

CARATTERISTICHE TECNICHE OLIO BLU POWER

- L'alto indice di viscosità garantisce scorrimento a freddo e migliori partenze della pompa del vuoto.
- Mantenimento delle caratteristiche fisiche ottimali in un intervallo di temperatura di servizio più ampio.
- Materie prime migliorate per offrire maggiore stabilità durante il servizio (minore decadimento delle prestazioni nel tempo).
- Colore: Blu.

In alternativa **OLIO BLU POWER WINTER** con indice di viscosità significativamente più elevato, mantiene la fluidità anche a temperature sotto zero.

Ideale per ambienti freddi, evitando congelamento e addensamento.



ACCESSORI PER IL VUOTO

COD. B0480220

VALVOLA REGOLAZIONE
A MOLLA IN OTTONE 3/4"



COD. B0220400

VALVOLA A FUNGO Ø 25



COD. B0480250

VALVOLA REGOLAZIONE
A MOLLA 1" MILKLINE



COD. M0481631

VUOTOMETRO 63X1/4"
AMMORTIZZATO



COD. B0230500

COPERCHIO CHIUSO
SERBATOIO VUOTO 15L/20L



COD. B0211330

GUARNIZIONE COPERCHIO
SERBATOIO VUOTO 15L/20L



COD. B0470410

SPORTELLO + GUARNIZ.
SERBATOIO VUOTO 12L



COD. B0470100

MANOPOLA X CARRELLI
3/4" Ø 27



COD. B0320100

RUBINETTO DIRITTO
FILETT. 1/2"



COD. B0320200

RUBINETTO VUOTO CURVO
FILETT. 1/2"



COD. B0320300

RUBINETTO VUOTO CURVO
FLANGIA 1"



COD. B0476016

MARMITTA 3/4" L COMPLETA



COD. B0476018

MARMITTA 1" COMPLETA



COD. B0476017

SCARICO X MARMITTA
3/4" L+1" L



COD. B0310700

MANICOTTO COLLEGAMENTO
POMPA 1" L300



COD. B0370110

TAPPO FINALE GOMMA
30 CHIUSO



COD. IR 15402

RUOTE IN
PLASTICA RIGIDA
con seeger
e tappo

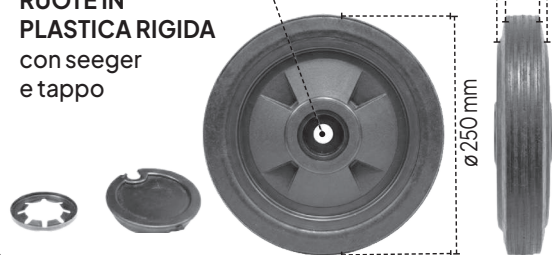

LA GAMMA IN SINTESI: SPECIFICHE TECNICHE E CONFRONTO MODELLI

Mettiamo a confronto le prestazioni. Consulta la tabella sottostante per individuare la configurazione ideale in base alle dimensioni della tua mandria e alle tue necessità operative.



1 ANIMALE

CODICE	DESCRIZIONE	NUMERO	NUMERO	COLLETTORE	TIPO DI	POMPA	LITRI	TIPO DI	SERBATOIO
		SECCHI	GRUPPI		SECCHIO			POMPA	
B90583900	ECONOMY 1O 140S PAST 1 P30	1	1	PASTORE	PLASTICA 30 L	PM3	140	SECCO	5 L
B90583902	ECONOMY 1O 140S PAST 1 I25	1	1	PASTORE	INOX 25 L	PM3	140	SECCO	5 L
B90583950	ECONOMY 1C 140S PAST 1 P30	1	1	PASTORE	PLASTICA 30 L	PM3	140	SECCO	5 L
B90583952	ECONOMY 1C 140S PAST 1 I25	1	1	PASTORE	INOX 25 L	PM3	140	SECCO	5 L
M90580303	COMPACT 1O 140 1G PAST 1 P30	1	1	PASTORE	PLASTICA 30 L	PM3	140	SECCO	12 L
M90580304	COMPACT 1O 140 1G PAST 1 I25	1	1	PASTORE	INOX 25 L	PM3	140	SECCO	12 L
M90580301	COMPACT 1C 140 1G PAST 1 P30	1	1	PASTORE	PLASTICA 30 L	PM3	140	SECCO	12 L
M90580302	COMPACT 1C 140 1G PAST 1 I25	1	1	PASTORE	INOX 25 L	PM3	140	SECCO	12 L



2 ANIMALI

M90584405	FLEXI 2O 190S ML/OC150 1 P30	1	2	ML/OC150	PLASTICA 30 L	PM4	190	SECCO	15 L
M90584406	FLEXI 2O 190S ML/OC150 1 I25	1	2	ML/OC150	INOX 25 L	PM4	190	SECCO	15 L
M90584503	FLEXI 2C 190S ML/OC150 1 P30	1	2	ML/OC150	PLASTICA 30 L	PM4	190	SECCO	15 L
M90584504	FLEXI 2C 190S ML/OC150 1 I25	1	2	ML/OC150	INOX 25 L	PM4	190	SECCO	15 L
M90584575	FLEXI 2O+ 250S PAST 1 P30	1	2	PASTORE	PLASTICA 30 L	PM5	250	SECCO	15 L
M91900172	FLEXI 2O+ 250S PAST 1 I25	1	2	PASTORE	INOX 25 L	PM5	250	SECCO	15 L
M90584574	FLEXI 2C+ 250S PAST 1 P30	1	2	PASTORE	PLASTICA 30 L	PM5	250	SECCO	15 L
M91900173	FLEXI 2C+ 250S PAST 1 I25	1	2	PASTORE	INOX 25 L	PM5	250	SECCO	15 L
M91900158	FLEXI 2O+ 250L PAST 1 P30	1	2	PASTORE	PLASTICA 30 L	PM5	250	OLIO	15 L
M91900159	FLEXI 2O+ 250L PAST 1 I25	1	2	PASTORE	INOX 25 L	PM5	250	OLIO	15 L
M91900155	FLEXI 2C+ 250L PAST 1 P30	1	2	PASTORE	PLASTICA 30 L	PM5	250	OLIO	15 L
M91900154	FLEXI 2C+ 250L PAST 1 I25	1	2	PASTORE	INOX 25 L	PM5	250	OLIO	15 L



4 ANIMALI

M91900164	FLEXI 4O 450L PAST 2 P30	2	4	PASTORE	PLASTICA 30 L	PM6	450	OLIO	20 L
M91900165	FLEXI 4O 450L PAST 2 I25	2	4	PASTORE	INOX 25 L	PM6	450	OLIO	20 L
M91900161	FLEXI 4C 450L PAST 2 P30	2	4	PASTORE	PLASTICA 30 L	PM6	450	OLIO	20 L
M91900162	FLEXI 4C 450L PAST 2 I25	2	4	PASTORE	INOX 25 L	PM6	450	OLIO	20 L



Ancora indeciso? Contattaci: i nostri esperti sono a disposizione per una consulenza personalizzata.









EFFICIENZA LOGISTICA E SPEDIZIONI GLOBALI

La qualità e versatilità dei nostri carrelli mungitori non si ferma alla stalla, ma si riflette anche nella qualità dell'imballaggio e nella facilità di trasporto.

Per garantire che ogni carrello arrivi a destinazione in condizioni perfette e ottimizzare i costi di spedizione, abbiamo standardizzato il confezionamento su pallet da 60x80 o 75x75.

Per ordini di grandi quantità, questa soluzione permette un caricamento dei container estremamente razionale e sicuro: le dimensioni compatte del pallet sono studiate appositamente per eliminare gli spazi vuoti, proteggere l'integrità meccanica di ogni componente e facilitare le operazioni di movimentazione con carrelli elevatori.

Che si tratti di un singolo carrello o di una fornitura completa, Milkline assicura la massima protezione e una logistica semplificata per i distributori di tutto il mondo.

MODELLO	PER ORDINI SINGOLI	PER ORDINI DI PIU' CARRELLI			
	 N° DI CARRELLI PER CARTONE	 N° DI CARRELLI PER CARTONE	 N° DI CARTONI PER PALLET	 20 piedi N° DI PALLET/CARRELLI PER CONTAINER	 40 piedi N° DI PALLET/CARRELLI PER CONTAINER
 ECONOMY	1/2	2	3	21 / 126	45 / 270
 COMPACT	1/2	2	3	21 / 126	45 / 270
 FLEXI2	1	1	3	21 / 63	45 / 135
 FLEXI4	1	1	3	21 / 63	45 / 135

Incluso per ogni carrello:

- Manuale tecnico
- Certificazione CE
- Set spazzole di pulizia
- Flacone d'olio 1L (ove previsto dal modello)

Imballaggio con Film Termoretraibile

Massima Stabilità e Protezione

Ogni pallet è protetto da un cappuccio in plastica termoretraibile che ancora la merce al pallet.

Protezione Totale:

Sigilla il carico contro polvere, pioggia e umidità.

Sicurezza:

Protegge da manomissioni e furti durante il trasporto.

Visibilità:

Il polietilene trasparente permette un rapido controllo del contenuto.





OnlineStore

MILKLINE

Milkline Store è un portale web riservato ai Clienti dove puoi consultare prezzi e disponibilità in tempo reale, trovare velocemente i prodotti in offerta, inoltrare e monitorare i tuoi ordini. Una piattaforma che rende il lavoro di tutti più semplice e veloce:

1. Metti nel carrello i prodotti e con un click invia l'ordine
2. Il nostro Order Desk elabora l'ordine con priorità
3. Ricevi la conferma d'ordine come di consueto e monitora l'evasione dal sito.

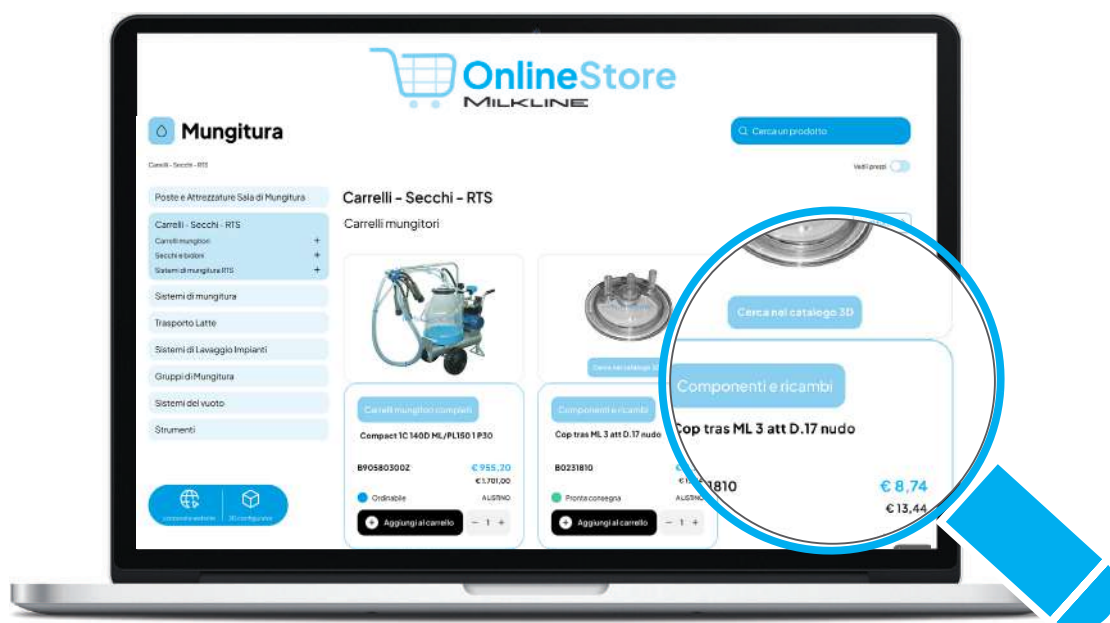

EXTRA SCONTO DEL 2%
su tutti gli ordini inviati dal portale!

www.milkline.com/store
Il modo più semplice per ordinare

MILKLINE

Via Mattei, 2
29027, Podenzano (PC)
+39 0523 524245
vendite@milcline.com
milcline.com

